

User Manual

# GETTING STARTED? EASY.



ZWQ71265CE

PT Manual de instruções  
Máquina de lavar

# ZANUSSI

## VISITE O NOSSO WEBSITE PARA:

---



Obter conselhos de utilização, folhetos, resolução de problemas e informações sobre assistência e reparações:

[www.zanussi.com/support](http://www.zanussi.com/support)

## INFORMAÇÕES DE SEGURANÇA

---



Antes de instalar e utilizar este aparelho, leia atentamente as instruções fornecidas.

O fabricante não poderá ser responsabilizado por ferimentos ou danos resultantes de instalação ou utilização incorretas. Guarde sempre as instruções em local seguro e acessível para consultar no futuro.

## SEGURANÇA DE CRIANÇAS E PESSOAS VULNERÁVEIS

- Este aparelho pode ser utilizado por crianças com 8 anos de idade ou mais velhas e por pessoas com capacidades físicas, sensoriais ou mentais reduzidas ou falta de experiência e conhecimento se forem supervisionadas ou instruídas no que respeita à utilização do aparelho de uma forma segura e compreenderem os perigos envolvidos.
- É necessário manter as crianças entre 3 e 8 anos de idade e pessoas com incapacidades muito extensas e complexas afastadas do aparelho, a menos que sejam constantemente vigiadas.
- É necessário manter as crianças com menos de 3 anos de idade afastadas do aparelho, a menos que sejam constantemente vigiadas.
- As crianças devem ser vigiadas para garantir que não brincam com o aparelho.
- Mantenha todos os materiais de embalagem fora do alcance das crianças e elimine-os de forma apropriada.
- Mantenha os detergentes fora do alcance das crianças.
- Mantenha as crianças e os animais domésticos afastados do aparelho quando a porta estiver aberta.

- Se o aparelho tiver um dispositivo de segurança para crianças, recomendamos que o ative.
- A limpeza e a manutenção básica do aparelho não devem ser efetuadas por crianças sem supervisão.

## **SEGURANÇA GERAL**

- Este aparelho destina-se apenas à lavagem de roupa doméstica, lavável à máquina.
- Este aparelho foi concebido unicamente para utilização doméstica num ambiente interior.
- Este aparelho pode ser utilizado em escritórios, quartos de hóspedes de hotéis, quartos de hóspedes de pousadas, casas de hóspedes de turismo rural e outros alojamentos semelhantes onde tal utilização não exceda os níveis de utilização doméstica (médios).
- Não altere as especificações deste aparelho.
- A carga máxima do aparelho é 7 kg. Não exceda a carga máxima para cada programa (consulte o capítulo "Programas").
- A pressão da água fornecida tem de estar entre um mínimo de 0,5 bar (0,05 MPa) e um máximo de 10 bar (1,0 MPa).
- A abertura de ventilação na base não deve ficar obstruída por carpete, tapete ou qualquer outro revestimento do piso.
- O aparelho deve ser ligado à rede de abastecimento de água com as mangueiras novas fornecidas com o aparelho ou com mangueiras novas fornecidas por um Centro de Assistência Técnica Autorizado.
- Não é permitido reutilizar uma mangueira antiga.
- Se o cabo de alimentação elétrica estiver danificado, deve ser substituído pelo fabricante, por um Centro de Assistência Técnica Autorizado ou por uma pessoa igualmente qualificada, para evitar perigos elétricos.
- Antes de qualquer operação de manutenção, desative o aparelho e desligue a ficha da tomada elétrica.
- Não utilize jatos de água e/ou vapor a alta pressão para limpar o aparelho.

- Limpe o aparelho com um pano húmido. Utilize apenas detergentes neutros. Não utilize produtos abrasivos, esfregões abrasivos, solventes ou objetos metálicos.

## INSTRUÇÕES DE SEGURANÇA

### INSTALAÇÃO



A instalação deve cumprir com as regulamentações nacionais relevantes.

- Retire todos os materiais de embalagem e os parafusos de transporte incluindo bucha de borracha com espaçador de plástico.
- Guarde os parafusos de fixação para transporte num local seguro. Se o aparelho for transportado no futuro, é necessário instalar os parafusos para bloquear o tambor e evitar danos no interior do aparelho.
- Tenha sempre cuidado quando deslocar o aparelho porque ele é pesado. Utilize sempre luvas de proteção e calçado fechado.
- Siga as instruções de instalação fornecidas com o aparelho.
- Não instale nem utilize o aparelho se estiver danificado.
- Não instale nem utilize o aparelho em locais onde a temperatura seja inferior a 0 °C ou onde fique exposto às condições meteorológicas.
- O piso onde instala o aparelho deve ser plano, estável, resistente ao calor e estar limpo.
- Certifique-se de que existe circulação de ar entre o aparelho e o piso.
- Quando o aparelho estiver colocado na sua posição definitiva, verifique se está corretamente nivelado, com a ajuda de um nível de bolha. Se não estiver, regule os pés até ficar nivelado.
- Não instale o aparelho diretamente sobre um ralo de escoamento no chão.
- Não pulverize água sobre o aparelho e não o exponha a humidade excessiva.
- Não instale o aparelho em locais onde a tampa do aparelho não possa ser aberta na totalidade.
- Não coloque um recipiente fechado debaixo do aparelho para recolher eventuais fugas de água. Contacte um Centro de Assistência Técnica Autorizado para saber quais são os acessórios que pode utilizar.

### LIGAÇÃO ELÉTRICA



**AVISO!** Risco de incêndio e choque elétrico.

- **AVISO:** Este aparelho foi concebido para ser instalado/ligado com ligação à terra no edifício.
- Utilize sempre uma tomada devidamente instalada e à prova de choques elétricos.
- Certifique-se de que os parâmetros indicados na placa de características são compatíveis com as características da alimentação eléctrica.
- Não utilize adaptadores de tomadas duplas ou triplas, nem cabos de extensão.
- Certifique-se de que não danifica a ficha e o cabo de alimentação eléctrica. Se for necessário substituir o cabo de alimentação, esta operação deve ser efectuada pelo nosso Centro de Assistência Técnica.
- Ligue a ficha à tomada elétrica apenas no final da instalação. Certifique-se de que a ficha fica acessível após a instalação.
- Não toque no cabo de alimentação ou na ficha de alimentação com as mãos molhadas.
- Não puxe o cabo de alimentação para desligar o aparelho. Puxe sempre a ficha.

### LIGAÇÃO À REDE DE ABASTECIMENTO DE ÁGUA

- A água fornecida não pode exceder os 25°C.
- Não danifique as mangueiras da água.
- Antes de ligar o aparelho a canos novos, canos que não sejam usados há muito tempo, canos que tenham sido sujeitos a reparações ou canos que tenham recebido dispositivos novos (contador de água, etc.), deixe sair água até que saia limpa.
- Durante a primeira utilização do aparelho, certifique-se de que não existem fugas de água.
- Não utilize uma extensão de mangueira se a mangueira de entrada for demasiado pequena. Contacte um Centro de Assistência Técnica para saber como substituir a mangueira de entrada.
- Quando retirar o aparelho da embalagem, é possível que saia água da mangueira de escoamento. Isto deve-se aos testes do aparelho com a utilização de água na fábrica.
- Pode prolongar a mangueira de escoamento até ao máximo de 400 cm. Contacte um Centro de Assistência Técnica Autorizado para obter informações sobre outras mangueiras de escoamento e extensões.

- Certifique-se de que a torneira fica acessível após a instalação.

## UTILIZAÇÃO



**AVISO!** Risco de ferimentos, choque elétrico, incêndio, queimaduras ou danos no aparelho.

- Siga as instruções de segurança da embalagem do detergente.
- Não coloque produtos inflamáveis, nem objetos molhados com produtos inflamáveis, no interior, perto ou em cima do aparelho.
- Não utilize a máquina para lavar roupa que esteja muito suja com óleo, massa lubrificante ou outras substâncias gordurosas. Podem danificar as peças de borracha da máquina de lavar roupa. Lave a roupa previamente à mão antes de a colocar na máquina de lavar roupa.
- Certifique-se de que retira todos os objectos metálicos da roupa.

## ASSISTÊNCIA TÉCNICA

- Para reparar o aparelho, contacte o Centro de Assistência Técnica Autorizado. Utilize apenas peças sobressalentes originais.
- Note que uma reparação própria ou não profissional pode ter consequências para a segurança e anular a garantia.
- As peças sobressalentes que se seguem estarão disponíveis durante 10 anos após o modelo ter sido descontinuado: motor e escovas do motor, transmissão entre o motor e o tambor, bombas, amortecedores de choques e molas, tambor de lavagem, cruzeta do tambor e rolamentos esféricos relacionados, filamento de aquecimento e elementos de aquecimento, incluindo bombas de calor, tubagem e equipamento relacionado incluindo mangueiras,

válvulas, filtros e aquastops, placas de circuito impressas, visores eletrônicos, interruptores de pressão, termóstatos e sensores, software e firmware incluindo software de redefinição, porta, dobradiça e vedantes de porta, outros vedantes, unidade de bloqueio da porta, periféricos de plástico tais como dispensadores de detergente. Note que algumas destas peças de reposição só estão disponíveis para reparadores profissionais e que nem todas as peças de reposição são relevantes para todos os modelos.

- Relativamente à(s) lâmpada(s) no interior deste produto e às lâmpadas sobressalentes vendidas separadamente: Estas lâmpadas destinam-se a suportar condições físicas extremas em eletrodomésticos, tais como temperatura, vibração, humidade, ou destinam-se a sinalizar informação relativamente ao estado operacional do aparelho. Não se destinam a ser utilizadas em outras aplicações e não se adequam à iluminação de espaços domésticos.

## ELIMINAÇÃO



**AVISO!** Risco de ferimentos ou asfixia.

- Desligue o aparelho da alimentação eléctrica e do fornecimento de água.
- Corte o cabo de alimentação eléctrica do aparelho e elimine-o.
- Remova o trinco da porta para evitar que crianças ou animais de estimação fiquem presos no tambor.
- Elimine o equipamento em conformidade com os requisitos locais de eliminação de Resíduos de Equipamentos Eléctricos e Electrónicos (REEE).

# DESCRIÇÃO DO PRODUTO

## VISÃO GERAL DO APARELHO

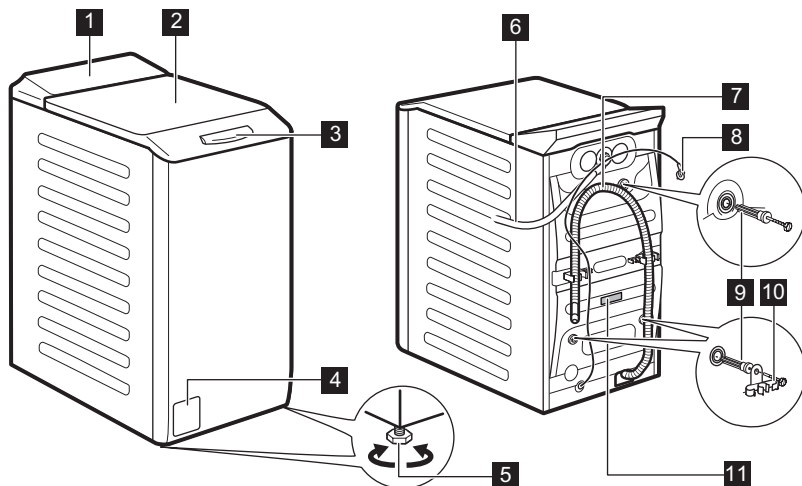

- 1 Painel de comandos
- 2 Tampa
- 3 Pega da tampa
- 4 Filtro da bomba de escoamento
- 5 Pés de nivelamento do aparelho
- 6 Mangueira de entrada
- 7 Mangueira de escoamento
- 8 Cabo de alimentação eléctrica
- 9 Parafusos de transporte
- 10 Suporte da mangueira
- 11 Placa de características

A **etiqueta de informação** informa o nome do modelo (**A**), número do produto (**B**) e número de série (**C**).

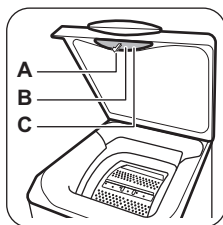

### Informação para registar o produto.

A **placa de características** informa o nome do modelo (**A**), número do produto (**B**), características eléctricas (**C**) e número de série (**D**).

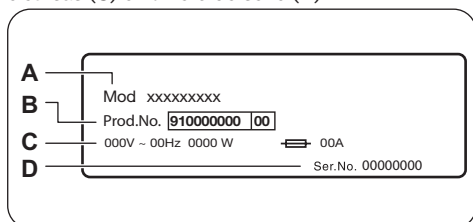

# INFORMAÇÃO TÉCNICA

Dimensão	Largura/ Altura/ Profundidade total	39,7 cm /89,0 cm /59,9 cm
Ligação elétrica	Tensão Potência geral Fusível Frequência	230 V 2200 W 10 A 50 Hz
Nível de proteção contra a entrada de partículas sólidas e humidade garantido pela tampa de proteção, exceto onde o equipamento de baixa voltagem não tenha proteção contra humidade		IPX4
Pressão do fornecimento de água	Mínimo Máximo	0,5 bar (0,05 MPa) 10 bar (1,0 MPa)
Fornecimento de água <sup>1)</sup>		Água fria
Carga máxima	Algodão	7 kg
Velocidade de centrifugação	Velocidade de centrifugação máxima	1151 rpm

1) Ligue a mangueira de entrada de água a uma torneira de água com rosca de 3/4" .

## INSTALAÇÃO



**AVISO!** Consulte os capítulos relativos à segurança.

### COMO DESEMBALAR

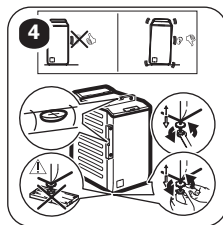
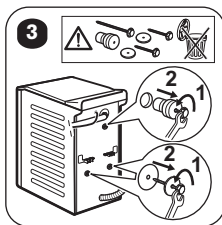
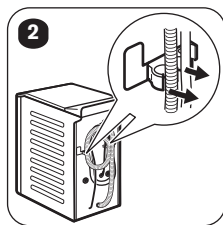
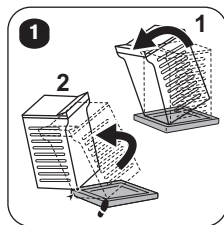

**Recomendamos guardar o material de embalagem e os parafusos de transporte para quando for necessário transportar o aparelho.**



**AVISO!** Não coloque cartão, madeira ou materiais semelhantes debaixo dos pés do aparelho para ajustar o nível.

Regule o aparelho corretamente para prevenir vibração, ruído e movimento do aparelho enquanto funciona.



# PAINEL DE COMANDOS

## DESCRIÇÃO DO PAINEL DE CONTROLO

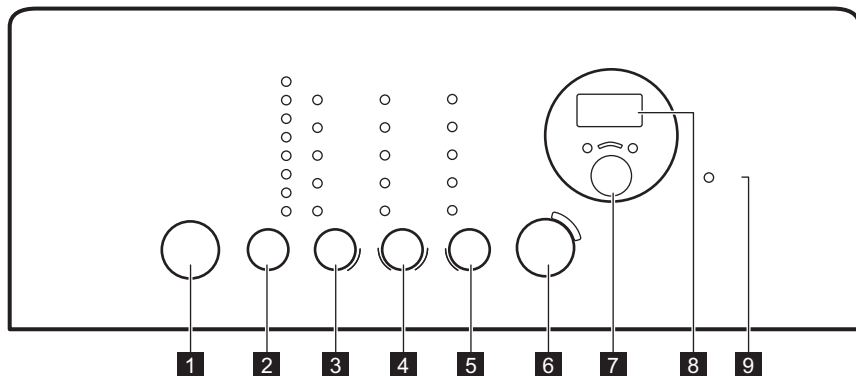

**1** Botão On/Off

**2** Botão tátil de seleção de programas **P**

**3** Botão tátil de seleção da temperatura

**4** Botão tátil de seleção da centrifugação

**5** Botão tátil de seleção de opções

**6** O botão Início/Pausa botão tátil

**7** Termina en/em botão tátil

**8** Visor

**9** Indicador de porta bloqueada

## VISOR

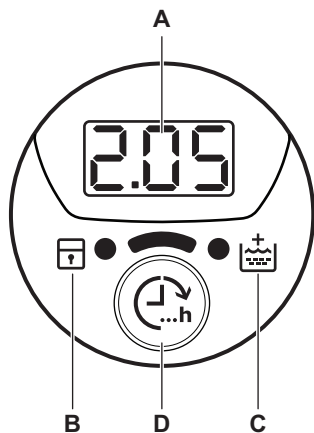

- A.** Área do tempo:
- 125: duração do programa
  - 3h: tempo da opção “Terminar em”
  - E20: códigos de alarme
  - Err: mensagem de erro
  - 0: o programa terminou
- B.** Indicador do bloqueio para crianças:
- O indicador acende quando activar este dispositivo.
- C.** Indicador de enguamento extra:
- O indicador acende quando activar esta opção.
- D.** Botão táctil Termina em/em.

## TABELA DE PROGRAMAS

Programa Temperatura predefinida Gama de temperatura	Carga máxima Velocidade de centrifugação de referência	Descrição do programa (Tipo de carga e nível de sujidade)
Eco 40-60 40 °C <sup>1)</sup>	7 kg 1200 rpm	<b>Algodão branco e de cores resistentes.</b> Peças com sujidade normal. O consumo de energia diminui e o tempo do programa de lavagem aumenta, garantindo bons resultados de lavagem..
30'@30° 30 °C	2 kg 800 rpm	Um ciclo curto para <b>peças sintéticas e delicadas ligeiramente sujas</b> ou para refrescar peças.
Algod. 40 °C 90 °C – Fria	7 kg 1200 rpm	<b>Algodão branco e de cor.</b> Para roupa com sujidade normal, excessiva ou ligeira.
Sintéticos 40 °C 60 °C – Fria	3 kg 1200 rpm	<b>Artigos de tecido sintético ou misto.</b> Peças com sujidade normal.
Delicados 30 °C 40 °C – Fria	2 kg 1200 rpm	<b>Tecidos delicados, como acrílico, viscoso e poliéster, bem como tecidos mistos que precisam de lavagem suave.</b> Para roupa com sujidade normal e ligeira.
Lana/Lãs 40 °C 40 °C – Fria	1 kg 1200 rpm	<b>Lãs laváveis na máquina, lãs de lavar à mão e outros tecidos</b> com o símbolo de cuidado “lavar à mão” <sup>2)</sup> .

Programa Temperatura predefinida Gama de temperatura	Carga máxima Velocidade de centrifugação de referência	Descrição do programa (Tipo de carga e nível de sujidade)
Refrescar 30 °C 40 °C - 30 °C	1 kg 1200 rpm	Um ciclo muito curto para <b>peças de algodão e sintéticos ligeiramente sujas</b> ou usadas apenas uma vez.
Mix 20° Fria	2,5 kg 1200 rpm	Programa especial para tecidos de algodão, <b>sintéticos e mistos com pouca sujidade</b> . Selecione este programa para diminuir o consumo de energia. Certifique-se de que o detergente é próprio para baixas temperaturas, para obter bons resultados de lavagem <sup>3)</sup> .

1) De acordo com o regulamentação da UE 2019/2023, este programa a 40 °C pode limpar de forma normal e em conjunto roupa suja de algodão declarada lavável a 40 °C ou a 60 °C no mesmo ciclo.



Para a temperatura alcançada na roupa, a duração do programa e outros dados, consulte o capítulo "Valores de consumo".  
Os programas mais eficientes em termos de consumo de energia são geralmente aqueles que são executados a temperaturas mais baixas e com uma duração mais longa.

2) Durante este ciclo, o tambor roda lentamente para garantir uma lavagem suave. Pode parecer que o tambor não roda ou não roda apropriadamente, mas tal é normal para este programa.

3) Nenhum indicador de temperatura acende .

### Compatibilidade das opções com os programas

Programa	Opções										
Eco 40-60		■	■	■	■	■		■	■	■	■
30'@30°			■					■	■	■	
Algod.		■	■	■	■	■	■	■	■	■	■
Sintéticos		■	■	■	■	■	■	■	■	■	■
Delicados		■	■	■	■			■	■	■	■
Lana/Lãs		■	■	■				■	■	■	
Refrescar		■	■	■				■	■	■	
Mix 20°		■	■	■				■	■	■	

1) Quando selecionar esta opção, recomendamos que diminua a quantidade de roupa. Pode manter a carga completa mas os resultados da lavagem poderão ser insatisfatórios. Carga recomendada: algodão: 3,5 kg, sintéticos e delicados: 1,5 kg.

## Detergentes adequados para programas de lavagem

Programa	Detergente universal em pó <sup>1)</sup>	Detergente universal líquido	Detergente líquido para tecidos de cor	Lãs delicadas	Detergente especial
Eco 40-60	▲	▲	▲	--	--
30'@30°	--	▲	▲	--	--
Algod.	▲	▲	▲	--	--
Sintéticos	▲	▲	▲	--	--
Delicados	--	--	--	▲	▲
Lana/Lãs	--	--	--	▲	▲
Refrescar	--	▲	▲	--	--
Mix 20°	--	▲	▲	--	--

1) A uma temperatura superior a 60 °C, recomenda-se a utilização de detergente em pó.

▲ = Recomendado

-- = Não recomendado

## OPÇÕES

### TEMPERATURA

Com esta opção, pode alterar a temperatura predefinida.

Indicador  = água fria.

O indicador da temperatura seleccionada acende-se.

### CENTRIFUGAÇÃO

Com esta opção, pode alterar a velocidade de centrifugação predefinida.

O indicador da velocidade seleccionada acende-se.

### Outras opções de centrifugação:

#### Sem centrifugação

- Selecciona esta opção para eliminar as fases de centrifugação. Só a fase de escoamento está disponível.
- O indicador correspondente acende.
- Selecciona esta opção quando lavar tecidos delicados.
- A fase de enxaguamentos utiliza mais água em alguns programas de lavagem.

#### Cuba cheia

- Selecciona esta opção para evitar vincos na roupa.

- O indicador correspondente acende.
- A água fica no tambor quando o programa termina.
- O tambor roda regularmente para evitar vincos na roupa.
- A tampa permanece bloqueada. É necessário escoar a água para desbloquear a tampa.



Para escoar a água, consulte a secção "No fim do programa".

### RÁPIDO

Com esta opção, pode diminuir a duração do programa.

Utilize esta função para peças com sujidade ligeira ou para refrescar peças.

Acende o indicador correspondente.

### PRELAVAGEM

Com esta opção, pode adicionar uma fase de pré-lavagem a um programa de lavagem.

Utilize esta opção para sujidade intensa.

Quando seleccionar esta opção, a duração do programa aumenta.

O indicador correspondente acende.

## FÁCIL

O aparelho lava e centrifuga a roupa com suavidade para evitar vincos.

O aparelho diminui a velocidade de centrifugação, utiliza mais água e adapta a duração do programa ao tipo de roupa.

O indicador correspondente acende.

## ACLARADO/ENXAG.

Com esta opção, pode executar apenas a última fase de enxaguamento do programa de lavagem que estiver seleccionado.

Se seleccionar também a função “Enxaguamento extra” ()<sup>1</sup>, o aparelho acrescenta dois ou mais enxaguamentos.

O indicador correspondente acende.

## CENTRIFUGAÇÃO/ESCOAMENTO



Com esta opção, pode executar um ciclo de escoamento e centrifugação.

A fase de centrifugação é adaptada ao programa de lavagem que estiver seleccionado.

## PROGRAMAÇÕES



### ENXAGUAMENTO EXTRA PERMANENTE

Com esta opção, pode ter sempre um enxaguamento extra quando seleccionar um novo programa.

- Para **activar/desactivar** esta opção, toque nos botões  e  em simultâneo até que o indicador  se acenda/apague.

### BLOQUEIO PARA CRIANÇAS

Com esta opção, pode impedir que as crianças brinquem com o painel de comandos.

- Para **activar/desactivar** esta opção, toque nos botões  e  em simultâneo até que o indicador  se acenda/apague.

Active esta opção depois de tocar no botão : os botões estão bloqueados (exceto o botão On/Off).



Se seleccionar também a opção “Sem centrifugação” ()<sup>1</sup>, o aparelho faz apenas o escoamento.

### TERMINA EN/EM

Com esta opção, pode definir o número de horas ao fim das quais pretende que o programa de lavagem termine.

Pode seleccionar entre o mínimo de 3 horas e o máximo de 20 horas.

O visor apresenta o número de horas e o indicador acima do botão  fica aceso.

### ENXAGUAMENTO EXTRA

Com esta opção, pode adicionar alguns enxaguamentos a um programa de lavagem.

Utilize esta opção para lavar roupa de pessoas alérgicas a detergentes e em áreas onde a água seja macia.

O indicador correspondente acende-se.<sup>1)</sup>



Esta opção permanece ativa mesmo quando desliga o aparelho.

### SINAIS SONOROS

Os sinais sonoros são emitidos quando:

- Um programa termina.
- O aparelho tem uma anomalia.

Para **desactivar/activar** os sinais sonoros, toque nos botões **P** e  em simultâneo durante 4 segundos.



Se desactivar os sinais sonoros, estes só serão emitidos quando o aparelho tiver uma anomalia.

1) Consulte “Definições” para ver como activar esta opção.

# ANTES DA PRIMEIRA UTILIZAÇÃO



É possível que observe alguma água no aparelho durante a instalação ou antes da primeira utilização. Trata-se de alguma água que ficou no aparelho após o teste funcional completo na fábrica, cujo objetivo é garantir que o aparelho é entregue ao cliente em perfeito estado de funcionamento, e não é motivo de preocupação.

1. Ligue a ficha na tomada elétrica.

## UTILIZAÇÃO DIÁRIA



**AVISO!** Consulte os capítulos relativos à segurança.

### CARREGAR ROUPA

1. Abra a tampa do aparelho.
2. Prima o botão **A**.

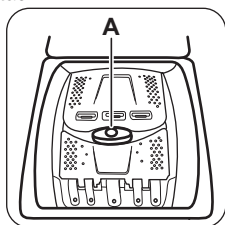

O tambor abre automaticamente.

3. Coloque a roupa no tambor, uma peça de cada vez.
4. Deve sacudir a roupa antes de a colocar no aparelho.

Certifique-se de que não coloca demasiada roupa no tambor.

5. Feche o tambor e a tampa.



**CUIDADO!** Antes de fechar a tampa do aparelho, certifique-se de que fechou o tambor corretamente.

### COMPARTIMENTOS DE DETERGENTE. UTILIZAR DETERGENTE E ADITIVOS

1. Meça os detergentes especificados e o amaciador.
2. Coloque o detergente e o amaciador nos respetivos compartimentos.

2. Abra a torneira da água.
3. Coloque 2 litros de água no compartimento do detergente destinado à fase de lavagem.

Isto ativa o sistema de escoamento.

4. Coloque uma pequena quantidade de detergente no compartimento destinado à fase de lavagem.

5. Selecione e inicie um programa para algodão com a temperatura mais elevada, sem roupa.

Isto remove toda a sujidade do tambor e da cuba.



Respeite as instruções indicadas nas embalagens dos detergentes, mas recomendamos que não exceda o nível máximo indicado. Esta quantidade garante os melhores resultados de lavagem.



Quando utilizar detergentes líquidos, adicione-os numa esfera doseadora (fornecida pelo fabricante do detergente). Coloque a esfera doseadora no interior do tambor da máquina, por cima das peças de roupa.

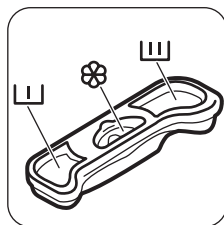

	Compartimento de detergente para a fase de pré-lavagem.
	Compartimento de detergente para a fase de lavagem.
	Compartimento para aditivos líquidos (amaciador de roupa, goma). A marca <b>M</b> é o nível máximo para a quantidade de aditivos líquidos.



## ATIVAR O APARELHO

Prima continuamente o botão On/Off para ativar ou desativar o aparelho.

É emitido um som quando o aparelho é ativado.



## SELECIONAR UM PROGRAMA

1. Toque no botão de programa **P** e seleccione o programa:
  - O indicador do botão  pisca.
  - O visor apresenta a duração do programa.
2. Se necessário, altere a temperatura e a velocidade de centrifugação ou acrescente opções aplicáveis. Quando activar uma opção, o indicador da opção seleccionada acende.

 Se fizer uma selecção incorrecta, o indicador apresenta a mensagem .

## INICIAR UM PROGRAMA SOM A OPÇÃO TERMINA EN/EM

Toque no botão .



- O indicador do botão  pára de piscar e fica aceso.
- O programa inicia, a tampa fica bloqueada e o indicador  acende.
- A bomba de escoamento pode funcionar algum tempo no início do ciclo de lavagem.

 Aproximadamente 15 minutos após o início do programa:



- O aparelho ajusta automaticamente a duração do programa em função da carga de roupa.
- O visor apresenta o novo valor.

## INICIAR UM PROGRAMA COM A OPÇÃO TERMINA EN/EM



1. Toque no botão  repetidamente até seleccionar o número de horas ao fim das quais o ciclo de lavagem terminará.

O visor apresenta o número de horas que seleccionar (por exemplo, ) e o indicador acima do botão  acende para mostrar que esta opção está ativa.

2. Toque no botão :
  - A porta é bloqueada.
  - O aparelho inicia a contagem decrescente.
  - Quando a contagem decrescente terminar, o programa inicia automaticamente.

 Pode cancelar ou alterar o tempo da opção Termina en/em antes de tocar no botão . Após tocar no botão  pode apenas cancelar a opção Termina en/em

Para cancelar a opção Termina en/em :



- a. Toque no botão  para colocar o aparelho em pausa. O indicador do botão  pisca.
- b. Toque no botão  até que o indicador acima deste botão se apague.

Toque no botão  repetidamente para iniciar o programa imediatamente.

 Quando utilizar detergente líquido com a opção Termina en/em adicione o detergente líquido com uma bola de dosagem (fornecida pelo fabricante do detergente). Coloque a esfera doseadora no interior do tambor da máquina, por cima das peças de roupa.

## INTERROMPER UM PROGRAMA E ALTERAR AS OPÇÕES

Pode alterar apenas algumas opções antes de entrarem em funcionamento.



1. Toque em .  
O indicador deste botão pisca.
2. Altere as opções. Se alterar alguma opção, a opção Termina en/em (se seleccionada) é desactivada.
3. Toque em  novamente.  
O programa continua.

## CANCELAR UM PROGRAMA

1. Prima o botão ligar/desligar durante alguns segundos para cancelar o programa e desativar o aparelho.
2. Prima o mesmo botão novamente para ativar o aparelho. Agora, pode seleccionar um novo programa de lavagem.

 Antes de iniciar o novo programa, o aparelho pode escoar a água. Neste caso, certifique-se de que o detergente ainda está no compartimento do detergente; caso contrário, adicione novamente detergente.





## ABRIR A TAMPA

Quando um programa (ou o ) está em funcionamento, a tampa do aparelho está bloqueada. O indicador  está aceso.







**CUIDADO!** Se a temperatura e o nível da água no tambor forem demasiado elevados, não é possível abrir a tampa.

### Para abrir a tampa durante os primeiros minutos do ciclo (ou quando o estiver a funcionar):

1. Toque no botão  para colocar o aparelho em pausa.
2. Aguarde alguns minutos até que o indicador  se apague.
3. Pode abrir a tampa.
4. Feche a tampa e toque novamente no botão . O programa (ou o ) continua.

## NO FIM DO PROGRAMA

- O aparelho para automaticamente.
- É emitido um sinal sonoro (se estiver ativado).
- Aparece  no visor.
- O indicador do botão  apaga-se.
- O indicador de bloqueio da tampa  pisca (quando a tampa está a desbloquear) e apaga-se.
- Pode abrir a tampa.
- Retire a roupa do aparelho. Certifique-se de que o tambor está vazio.
- Prima o botão On/Off  durante alguns segundos para desativar o aparelho.
- Feche a torneira da água.
- Mantenha a tampa entreaberta para evitar bolores e odores.



### O programa de lavagem terminou, mas há água no tambor:

- O tambor roda regularmente para evitar vincos na roupa.
- O indicador  pisca para lembrar que deve escoar a água.







## SUGESTÕES E DICAS

### CARREGAMENTO DA ROUPA

- Divida a roupa entre: branca, de cor, sintética, delicada e lã.
- Cumpra as instruções de lavagem indicadas nas etiquetas de cuidados com a roupa.

- O indicador de bloqueio da tampa  está aceso. O indicador do botão  pisca. A tampa permanece bloqueada.
- É necessário escoar a água para abrir a tampa.

### Escoar a água:



1. Para escoar a água.
  - Toque no botão . O aparelho escoar a água e centrifuga com a velocidade de centrifugação máxima para o programa de lavagem selecionado.
  - Em alternativa, toque no botão  para alterar a velocidade de centrifugação e, em seguida, toque no botão . O aparelho escoar a água e centrifuga. Se selecionar , o aparelho apenas escoar.
2. Quando o programa terminar e após alguns minutos o indicador de bloqueio da tampa  se apagar, pode abrir a tampa.
3. Prima o botão On/Off  durante alguns segundos para desativar o aparelho.



O aparelho escoar e centrifuga automaticamente após aproximadamente 18 horas (exceto no programa Lã).

### OPÇÃO DESLIGAMENTO AUTOMÁTICO

A opção de espera DESLIGAMENTO AUTOMÁTICO desativa automaticamente o aparelho para diminuir o consumo de energia. Todos os indicadores e o visor apagam-se quando:

- O aparelho não é utilizado durante 5 minutos antes de o utilizador tocar no botão "Início/Pausa".  
Prima o botão On/Off  para ativar novamente o aparelho.
- 5 minutos após o fim do programa de lavagem  
Prima o botão On/Off  para ativar novamente o aparelho.  
O visor apresenta o fim do último programa definido.  
Toque no botão **P** se pretender definir um novo ciclo.

- Vire do avesso todos os tecidos que tenham várias camadas, as peças de lã e as peças com estampagens.
- Lave e pré-trate as nódoas difíceis com um detergente adequado antes de colocar o tambor no tambor.
- Tenha cuidado com as cortinas. Retire os ganchos e coloque as cortinas num saco de lavagem ou numa fronha.
- Não lave roupa que não tenha bainhas ou que tenha cortes. Utilize um saco de lavagem quando lavar peças pequenas e/ou delicadas (soutiens com armação, cintos, collants, atacadores, fitas, etc.).

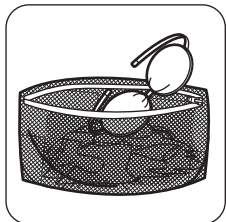

- Uma carga muito pequena pode causar problemas de desequilíbrio na fase de centrifugação e provocar vibração excessiva. Se isto ocorrer:
  - interrompa o programa e abra a porta (consulte o capítulo "Utilização diária");
  - redistribua manualmente a carga de modo que as peças fiquem distribuídas uniformemente na cuba;
  - prima o O botão Início/Pausa botão. A fase de centrifugação continua.
- Abotoe as fronhas e feche os fechos de correr, os ganchos e as molas. Amarre cintos, cordões, atacadores, fitas e quaisquer outros elementos soltos.
- Esvazie bolsos e desdobre as peças.

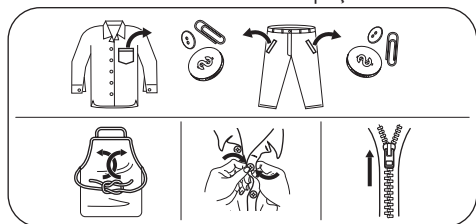

## NÓDOAS DIFÍCEIS

Para algumas nódoas, não é suficiente água e detergente.

Recomendamos que trate previamente essas nódoas antes de colocar a roupa na máquina.

Estão disponíveis tira-nódoas especiais. Utilize o tira-nódoas especial adequado ao tipo de nódoa e ao tecido.

## TIPO E QUANTIDADE DE DETERGENTE.

A escolha de detergente e a utilização de quantidades corretas não só afeta o desempenho da sua lavagem, mas também ajuda a evitar o desperdício e a proteger o ambiente:

- Utilize apenas detergentes e outros tratamentos especialmente concebidos para máquinas de lavar: Em primeiro lugar, siga estas regras genéricas:
  - detergentes em pó para todos os tipos de tecidos, excluindo os delicados. Prefira detergentes em pó que contenham líxivia para roupa branca e higienização de roupas,
  - detergentes líquidos, de preferência para programas de lavagem a baixa temperatura (máx. 60 °C) para todos os tipos de tecidos ou especiais apenas para lãs.
- A escolha e quantidade de detergente dependerão: do tipo de tecido (delicados, lãs, algodões, etc.), da cor das roupas, do tamanho da carga, do grau de sujidade, da temperatura de lavagem e da dureza da água utilizada.
- Respeite as instruções que encontrar nas embalagens dos detergentes e outros produtos de tratamento e não exceda o nível máximo indicado (**MAX**).
- Não misture detergentes de tipo diferente.
- Utilize menos detergente quando:
  - lavar uma carga de roupa pequena,
  - a roupa estiver pouco suja,
  - existem grandes quantidades de espuma durante a lavagem.
- Quando utilizar detergente em pastilhas ou cápsulas, coloque-s sempre no interior do tambor, não do dispensador de detergente.

### Detergente insuficiente pode provocar:

- resultados de lavagem não satisfatórios,
- a carga a lavar fica cinzenta,
- roupa gordurosa,
- bolor no aparelho.

### Detergente em excesso pode provocar:

- formação de espuma,
- efeito reduzido da lavagem,
- enxaguamento inadequado,
- um maior impacto no ambiente.

## SUGESTÕES ECOLÓGICAS

Para poupar água, energia e ajudar a proteger o ambiente, recomendamos que siga as seguintes sugestões:

- **A roupa com sujidade normal** pode ser lavada sem **pré-lavagem** para poupar detergente, água e tempo (também protege o ambiente!).
- Carregar o aparelho para a **capacidade máxima indicada para cada programa, ajuda a reduzir o consumo de energia e de água.**
- Com o pré-tratamento adequado, é possível remover nódoas e sujidade moderada; a roupa poderá depois ser lavada a uma temperatura mais baixa.
- Para utilizar a quantidade correta de detergente, consulte a quantidade sugerida pelo fabricante de detergente e verifique a dureza da água do seu sistema doméstico. Consulte "Dureza da água".
- Regule a **velocidade de centrifugação máxima possível** para o programa de lavagem

**seleccionado antes de secar a sua roupa numa máquina de secar roupa.** Tal irá poupar energia durante a secagem!

## DUREZA DA ÁGUA

Se a dureza da água for elevada ou moderada na sua área, recomendamos que utilize um amaciador de água para máquinas de lavar. Nas áreas onde a água for macia, não é necessário usar um amaciador de água.

Para conhecer a dureza da água na sua área, contacte os serviços de abastecimento de água locais.

Utilize a quantidade correcta de amaciador da água. Cumpra as instruções indicadas nas embalagens dos produtos.

## MANUTENÇÃO E LIMPEZA



**AVISO!** Consulte os capítulos relativos à segurança.

### TABELA DE LIMPEZA PERIÓDICA

**A limpeza periódica ajuda a prolongar a vida do seu aparelho.**

Após cada ciclo, mantenha a porta e o dispensador de detergente entreabertos para obter circulação de ar e secar a humidade no interior do aparelho: fazê-lo evitará mofo e odores.

Se o aparelho não for utilizado durante um longo período: feche a torneira da água e desligue o aparelho.

#### Tabela de limpeza periódica indicativa:

Descalcificação	Duas vezes por ano
Lavagem de manutenção	Uma vez por mês
Limpar o vedante da tampa	A cada dois meses
Limpar o tambor	A cada dois meses
Limpar o dispensador de detergente	A cada dois meses
Limpar o filtro da bomba de escoamento	Duas vezes por ano

Limpar a mangueira de entrada e o filtro da válvula

Duas vezes por ano

Os parágrafos que se seguem explicam como deve limpar cada parte.

### REMOVER OBJETOS ESTRANHOS



Certifique-se de que os bolsos estão vazios e todos os elementos soltos estão amarrados antes de executar o seu ciclo. Consulte "A carga de roupa" em "Sugestões e dicas".

Retire quaisquer objetos estranhos (tais como: cliques metálicos, botões, moedas, etc.) que possa encontrar nos filtros e no tambor. Consulte os parágrafos "Limpar o tambor", "Limpar a bomba de escoamento" e "Limpar a mangueira de admissão e o filtro da válvula". Se necessário, contacte um Centro de Assistência Técnica Autorizado.

### LIMPEZA EXTERNA

Limpe o aparelho apenas com sabão e água morna. Seque totalmente todas as superfícies. Não utilize esfregões ou qualquer material abrasivo.



**CUIDADO!** Não utilize álcool, solventes ou produtos químicos semelhantes.



**CUIDADO!** Não utilize as superfícies de metal com detergente à base de cloro.

## DESCALCIFICAÇÃO

Se a dureza da água for elevada ou moderada na sua área, recomendamos que utilize um produto de descalcificação da água para máquinas de lavar.

Examine regularmente o tambor para evitar a acumulação de calcário e ferrugem.

Para remover as partículas de ferrugem, utilize apenas produtos próprios para máquinas de lavar. Efectue este procedimento à parte da lavagem de roupa.



Cumpra sempre as instruções indicadas nas embalagens dos produtos.

## LAVAGEM DE MANUTENÇÃO

Com os programas de baixa temperatura, é possível que fique algum detergente no tambor. Efectue uma lavagem de manutenção regularmente. Para isso:

- Retire toda a roupa do tambor.
- Selecione o programa de algodão com a temperatura máxima e coloque uma pequena quantidade de detergente.

## LIMPAR O DISPENSADOR DE DETERGENTE

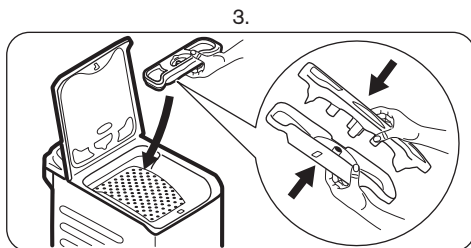
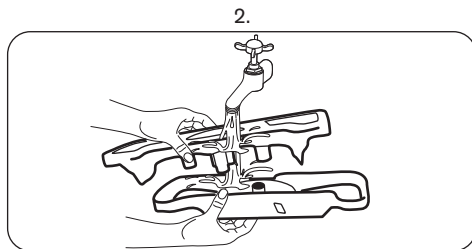
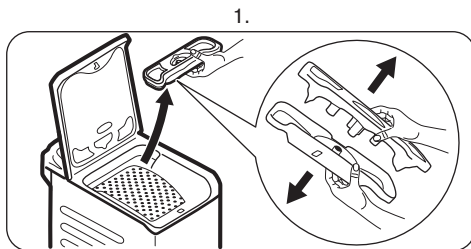

## LIMPAR O FILTRO DE ESCOAMENTO

## VEDANTE DA TAMPA

Examine regularmente o vedante e retire todos os objectos que estejam na parte interior. Se necessário, limpe o vedante com um creme de limpeza à base de amónia sem o riscar.



Cumpra sempre as instruções indicadas nas embalagens dos produtos.

## LIMPAR O TAMBOR

Examine regularmente o tambor para evitar a acumulação de ferrugem. Para uma limpeza completa:

- Limpe o tambor com um produto especial para aço inoxidável. Coloque uma pequena quantidade de detergente no tambor vazio, para remover todos os resíduos restantes.
- Execute um programa curto para algodões a temperatura alta.



Cumpra sempre as instruções indicadas nas embalagens dos produtos.

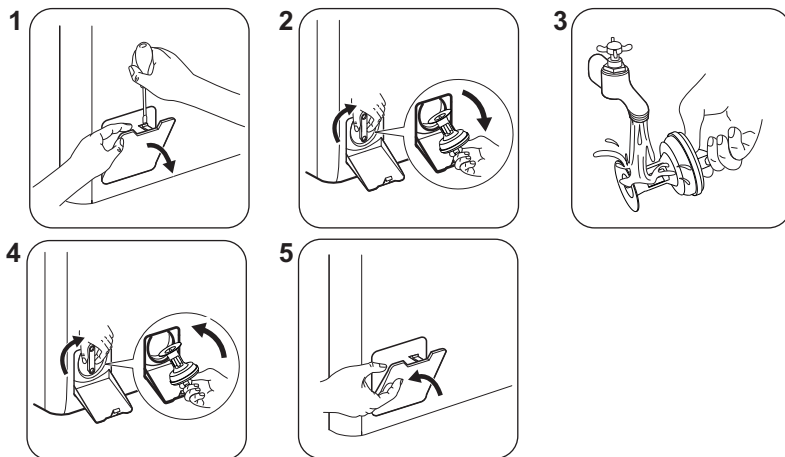

- Não limpe o filtro de escoamento se a água no aparelho estiver quente.
- Verifique regularmente o filtro da bomba de escoamento e limpe-o sempre que estiver sujo.
- Certifique-se de que o impulsor da bomba pode rodar. Se não rodar, contacte um Centro de Assistência Técnica Autorizado. Certifique-se também de que aperta o filtro correctamente para evitar fugas.

## LIMPAR A MANGUEIRA DE ENTRADA E O FILTRO DA VÁLVULA

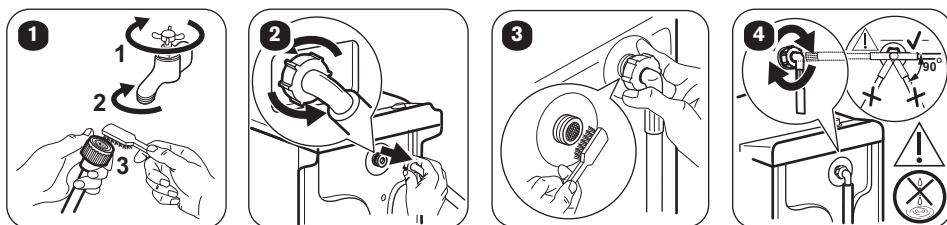

## PRECAUÇÕES CONTRA CONGELAÇÃO

Se o aparelho for instalado num local onde a temperatura possa atingir um valor inferior a 0 °C, retire a água restante da mangueira de entrada e da bomba de escoamento.



Execute este procedimento também quando quiser fazer o escoamento de emergência.

1. Desligue a ficha de alimentação eléctrica da tomada.
2. Retire a mangueira de entrada de água.
3. Retire a mangueira de escoamento do suporte da parte de trás e remova-o da tubagem de saneamento.
4. Coloque as extremidades da mangueira de escoamento e da mangueira de entrada num recipiente. Deixe a água escorrer para fora das mangueiras.
5. Selecciona qualquer programa com a opção Centrifugação/Escoamento e deixe-o funcionar até ao fim do ciclo.
6. Quando já não sair mais água, volte a instalar a mangueira de entrada e a mangueira de escoamento.
7. Prima o botão On/Off para desactivar o aparelho.



**AVISO!** Antes de utilizar novamente o aparelho, certifique-se de que a temperatura é superior a 0°C. O fabricante não poderá ser responsabilizado por quaisquer danos causados por baixas temperaturas.

## RESOLUÇÃO DE PROBLEMAS



**AVISO!** Consulte os capítulos relativos à segurança.

### CÓDIGOS DE ALARME E FALHAS POSSÍVEIS

O aparelho não inicia ou para durante o funcionamento. Começar por tentar encontrar uma solução para o problema (consultar as tabelas).



**AVISO!** Desativar o aparelho antes de efetuar qualquer verificação.

**O visor apresenta um código de alarme para alguns problemas.**



**o botão pode piscar continuamente:**

Problema	Solução possível
<b>E 10</b> O aparelho não enche corretamente com água.	<ul style="list-style-type: none"><li>▪ Assegurar que a torneira da água está aberta.</li><li>▪ Certifique-se de que a pressão do abastecimento de água não está demasiado baixa. Para obter estas informações, contacte os serviços locais de abastecimento de água.</li><li>▪ Verificar se a torneira da água não está obstruída.</li><li>▪ Assegurar que a mangueira de admissão não está torcida, nem tem danos ou vincos.</li><li>▪ Verificar se a ligação da mangueira de admissão de água está correta.</li><li>▪ Verificar se o filtro da mangueira de entrada e o filtro da válvula não estão entupidos. Consultar "Manutenção e limpeza".</li></ul>
<b>E20</b> O aparelho não escoa a água.	<ul style="list-style-type: none"><li>▪ Verificar se o sifão do lava-loiça não está entupido.</li><li>▪ Verificar se a mangueira de escoamento não está torcida nem dobrada.</li><li>▪ Assegurar que o filtro da mangueira de admissão não está entupido. Se necessário, limpar o filtro. Consultar "Manutenção e limpeza".</li><li>▪ Verificar se a ligação da mangueira de admissão de água está correta.</li><li>▪ Definir o programa de escoamento se definir um programa sem fase de escoamento.</li><li>▪ Definir o programa de escoamento se definir uma opção que termine com água no tambor.</li></ul>
<b>E91</b> Não há comunicação entre os elementos eletrónicos do aparelho.	<ul style="list-style-type: none"><li>▪ O programa não terminou corretamente ou o aparelho parou demasiado cedo. Desligar e voltar a ligar o aparelho.</li><li>▪ Se o código de alarme aparecer outra vez, contactar um Centro de Assistência Técnica Autorizado.</li></ul>

## EHO

A corrente elétrica está instável.

- Aguardar até a corrente elétrica estabilizar.

Se o visor apresentar outros códigos de alarme, desativar e ativar o aparelho. Se o problema persistir, contactar um Centro de Assistência Técnica autorizado.

No caso de ocorrer um problema diferente com a máquina de lavar, controlar a tabela abaixo com possíveis soluções.

<b>Problema</b>	<b>Solução possível</b>
O programa não inicia.	<ul style="list-style-type: none"><li>▪ Verificar se a ficha está ligada à tomada elétrica.</li><li>▪ Assegurar que a tampa do aparelho e a porta do tambor estão fechadas.</li><li>▪ Verificar se não há nenhum fusível danificado no quadro de fusíveis.</li><li>▪ Certifique-se de que tocou em O botão Início/Pausa.</li><li>▪ Se foi selecionada a opção de início programado, cancelar esta definição ou aguardar até a contagem decrescente terminar.</li><li>▪ Desativar a função de bloqueio para crianças se estiver ligada.</li><li>▪ Verificar se o botão está na posição do programa selecionado.</li></ul>
O aparelho enche-se com água e escoamento imediato.	<ul style="list-style-type: none"><li>▪ Controlar se a mangueira de escoamento está na posição correta. A mangueira pode estar posicionada demasiado baixa. Consultar as "Instruções de instalação".</li></ul>
A fase de centrifugação não inicia ou o ciclo de lavagem demora mais tempo do que o normal.	<ul style="list-style-type: none"><li>▪ Definir o programa de centrifugação.</li><li>▪ Assegurar que o filtro da mangueira de admissão não está entupido. Se necessário, limpar o filtro. Consultar "Manutenção e limpeza".</li><li>▪ Equilibrar manualmente as peças no tambor e iniciar novamente a fase de centrifugação. Este problema pode ser causado por problemas de equilíbrio.</li></ul>
Há água no chão.	<ul style="list-style-type: none"><li>▪ Verificar se as uniões das mangueiras de água estão bem apertadas e sem fugas de água.</li><li>▪ Controlar se a mangueira de entrada de água e a mangueira de escoamento não estão danificadas.</li><li>▪ Verificar se está a usar o detergente certo e a quantidade correta.</li></ul>
Não é possível abrir a tampa do aparelho.	<ul style="list-style-type: none"><li>▪ Verificar se não foi selecionado um programa de lavagem que termina com água no tambor.</li><li>▪ Verificar se o programa de lavagem terminou.</li><li>▪ Definir o programa de escoamento ou centrifugação se houver água no tambor.</li><li>▪ Controlar se o aparelho está a receber energia elétrica.</li><li>▪ Este problema pode ser causado por uma avaria no aparelho. Contacte um Centro de Assistência Técnica Autorizado.</li></ul>
O aparelho emite um ruído anormal e vibra.	<ul style="list-style-type: none"><li>▪ Verificar se o aparelho está bem nivelado. Consultar as "Instruções de instalação".</li><li>▪ Certifique-se de que os materiais de embalagem e os parafusos de transporte foram removidos. Consultar as "Instruções de instalação".</li><li>▪ Colocar mais roupa no tambor. A carga pode ser demasiado pequena.</li></ul>

Problema	Solução possível
A duração do programa aumenta ou diminui durante a execução do programa.	<ul style="list-style-type: none"> <li>A função AutoAdjust System consegue ajustar a duração do programa de acordo com o tipo e carga de roupa. Consulte a secção "Detecção de carga AutoAdjust System" no capítulo "Utilização diária".</li> </ul>
Os resultados da lavagem não são satisfatórios.	<ul style="list-style-type: none"> <li>Aumentar a quantidade de detergente ou usar um detergente diferente.</li> <li>Usar produtos especiais para remover as nódoas difíceis antes de lavar a roupa.</li> <li>Certifique-se de que definiu a temperatura correta.</li> <li>Diminuir a carga de roupa.</li> </ul>
Demasiada espuma no tambor durante o ciclo de lavagem.	<ul style="list-style-type: none"> <li>Reduzir a quantidade de detergente.</li> </ul>

Ativar o aparelho depois desta verificação. O programa continua a partir do ponto onde foi interrompido.

Se o problema voltar a ocorrer, contactar um Centro de Assistência Técnica autorizado.

Os dados necessários para o centro de assistência encontram-se na placa de classificação da máquina.

## VALORES DE CONSUMO

### INTRODUÇÃO



Consulte o link da web [www.theenergylabel.eu](http://www.theenergylabel.eu) para informação detalhada sobre a etiqueta de energia.



O código QR na etiqueta de energia fornecida com o aparelho disponibiliza-lhe uma ligação da web para a informação relacionada com o desempenho do aparelho na base de dados da EU EPREL. Mantenha a etiqueta de energia para consulta juntamente com o manual do utilizador e todos os outros documentos disponibilizados com este aparelho.

É também possível encontrar a mesma informação na EPREL utilizando o link <https://eprel.ec.europa.eu> e o nome do modelo e o número do produto que encontra na placa de características do aparelho. Consulte o capítulo "Descrição do produto" para a posição da placa de características.

### LEGENDA

<b>kg</b>	Carga de roupa.	<b>hh:mm</b> <b>m</b>	Duração do programa.
<b>kWh</b>	Consumo de energia.	<b>°C</b>	Temperatura na roupa.
<b>Litros</b>	Consumo de água.	<b>rpm</b>	Velocidade de centrifugação.
<b>%</b>	Humidade restante no fim da fase de centrifugação. Quanto mais alta for a velocidade de centrifugação, mais alto é o ruído e mais baixa a humidade restante.		



Os valores e a duração do programa podem diferir dependendo de diferentes condições (por exemplo, a temperatura ambiente, temperatura e pressão da água, tamanho da carga e tipo de roupa, voltagem da alimentação) e também se alterar a definição padrão de um programa.

## DE ACORDO COM A REGULAMENTAÇÃO DA COMISSÃO UE 2019/2023

Eco 40-60 programa	kg	kWh	Litros	hh:mm	%	°C	rpm <sup>1)</sup>
Carga total	7	1.160	50.0	3:25	53.00	48	1151
Meia carga	3,5	0.630	39.0	2:40	53.00	41	1151
Um quarto de carga	2	0.400	32.0	2:40	55.00	29	1151

1) Velocidade máxima de centrifugação.

### Consumo energético em modos diferentes

Off (desligado) (W)	Stand-by (W)	Início programado (W)
0.48	0.48	4.00

O tempo para o modo de Off/Stand-by é de 15 minutos no máximo.

## PROGRAMAS COMUNS



Estes valores são apenas indicativos.

Programa	kg	kWh	Litros	hh:mm	%	°C	rpm <sup>1)</sup>
Algod. <sup>2)</sup> 90 °C	7	2.60	85.0	3:25	53.00	85	1200
Algod. 60 °C	7	1.85	85.0	3:25	53.00	55	1200
Mix 20° <sup>3)</sup> 20 °C	7	0.40	85.0	2:45	53.00	20	1200
Sintéticos 40 °C	3	0.65	55.0	2:10	35.00	40	1200
Delicados <sup>4)</sup> 30 °C	2	0.35	50.0	1:00	35.00	30	1200

Programa	kg	kWh	Litros	hh:mm	%	°C	rpm <sup>1)</sup>
Lana/Lãs 30 °C	1	0.20	35.0	1:10	30.00	30	1200

- 1) Indicador de referência da velocidade de centrifugação.
- 2) Adequado para a lavagem de têxteis muito sujos.
- 3) Adequado para lavar tecidos de algodão, sintéticos e mistos ligeiramente sujos.
- 4) Também executa um ciclo rápido de lavagem para roupa ligeiramente suja.

## PREOCUPAÇÕES AMBIENTAIS

Recicle os materiais que apresentem o símbolo . Coloque a embalagem nos contentores indicados para reciclagem. Ajude a proteger o ambiente e a saúde pública através da reciclagem dos aparelhos eléctricos e electrónicos. Não elimine os aparelhos

que tenham o símbolo  juntamente com os resíduos domésticos. Coloque o produto num ponto de recolha para reciclagem local ou contacte as suas autoridades municipais.





[WWW.ZANUSSI.COM/SHOP](http://WWW.ZANUSSI.COM/SHOP)



CE

135982850-A-422022